

GODIAG ECU IMMO Prog AD GT105

**Conector de la ECU de la caja de
conexiones OBD II**

**Se utiliza para cortocircuitar el coche OBD2 para la
coincidencia de activación IMMO, conexión de
programación ECU**

Instrucciones

2.2022

1. Introducción del producto

GODIAG ECU IMMO Prog AD GT105 es un adaptador de conexión dedicado desarrollado para técnicos de servicio automotriz, técnicos de coincidencia de IMMO e ingenieros de programación de ECU. El producto es adecuado para trabajos al aire libre, toma energía de la batería del automóvil y la convierte en una fuente de alimentación de 12 V CC para carga de 12 V, potencia de programación o fuente de alimentación independiente para equipos de diagnóstico. El dispositivo proporciona OBD2 cuerpo PIN4 independiente GND, señal PIN5 GND, que es conveniente para algunos módulos que se utilizan para programación especial. Además, con el cable de programación de ECU de protocolo completo OBD2, los usuarios también pueden conectar la ECU en el estudio para ajustar la potencia de programación de la ECU. El dispositivo tiene indicadores de comunicación de señal PWM+(PIN2), CANH(PIN6), CANL(PIN14), K- line (PIN7). Cuando haya comunicación de datos, el indicador del protocolo correspondiente parpadeará. Los usuarios pueden juzgar el estado de la comunicación y también pueden juzgar si el dispositivo de programación de diagnóstico puede comunicarse.

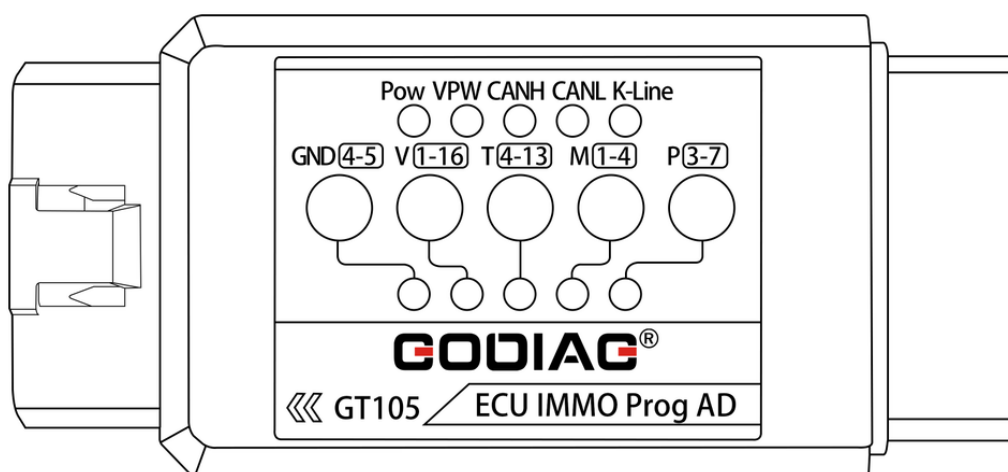

Estructura del producto

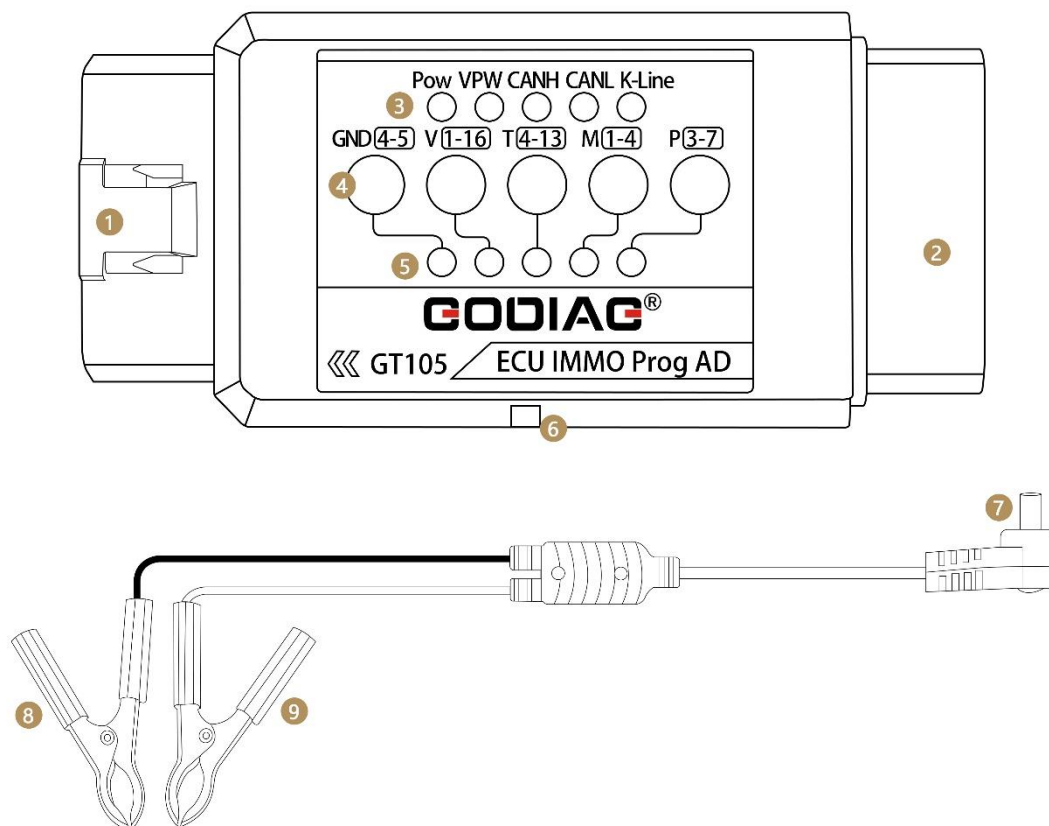

(1) Conector macho OBD2: se utiliza para conectar la interfaz de diagnóstico OBD2 del automóvil.

(2) Conector hembra OBD2: se utiliza para conectar equipos de programación de diagnóstico.

(3) Indicador de potencia Pow VPW CANH CANL Indicador de protocolo K-Line. Se utiliza para determinar si el dispositivo o el vehículo se está comunicando.

(4) GND4-5, V1-16, T4-13, M1-4, P3-7 teclas de función.

(5) GND4-5, V1-16, T4-13, M1-4, P3-7 teclas de función, luces indicadoras correspondientes.

(6) Interfaz de entrada de alimentación de DC.

(7) Conector de salida de batería a DC

(8) Clip negativo de la batería

(9) Clip positivo de la batería

Introducción a la función

1. IMMO AD Ford todas las llaves inteligentes perdidas, equipo VVDI (OBDSTAR, AUTEL) y otros equipos IMMO a juego. Para la coincidencia total, debe desconectar la batería del automóvil, conectarla al polo negativo de la batería a través de OBD5 y conectar el pin 16 al polo positivo de la batería de 12v.

Por ejemplo: use la herramienta clave Xhorse plus pad para hacer coincidir los nuevos modelos Ford después de 2017. Cuando se pierden todas las llaves, el vehículo está en estado de alarma y la tableta no se puede usar para hacer coincidir. Si desea hacer coincidir las claves, debe liberar el estado IMMO. Los pasos para liberar el estado IMMO son los siguientes:

Pasos:

1. Xhorse plus pad ingresa a la opción de coincidencia IMMO y prepara 2 claves de tarjeta inteligente VVDI. Ingrese todas las opciones de claves perdidas para Ford New Mondeo después de 2016
2. Confirme si el automóvil está activado con IMMO y hágalo directamente sin IMMO (no es necesario apagar la batería, etc.). Si el vehículo ha ingresado al estado IMMO, siga los pasos a continuación.

Desconecte el polo positivo de la batería según lo indique el dispositivo y luego conecte la batería del vehículo con el cable del adaptador de corriente GT105, como se muestra en la figura a continuación.

Advertencia: el mazo de cables positivo no debe cortocircuitarse con la carrocería del automóvil. (GT105 implementa internamente la conexión a tierra PIN5 y PIN16 proporciona una fuente de alimentación de 12 V)

(En el proceso de combinación de teclas, la fuente de alimentación externa de 12 V siempre se mantiene, no es necesario desconectarla).

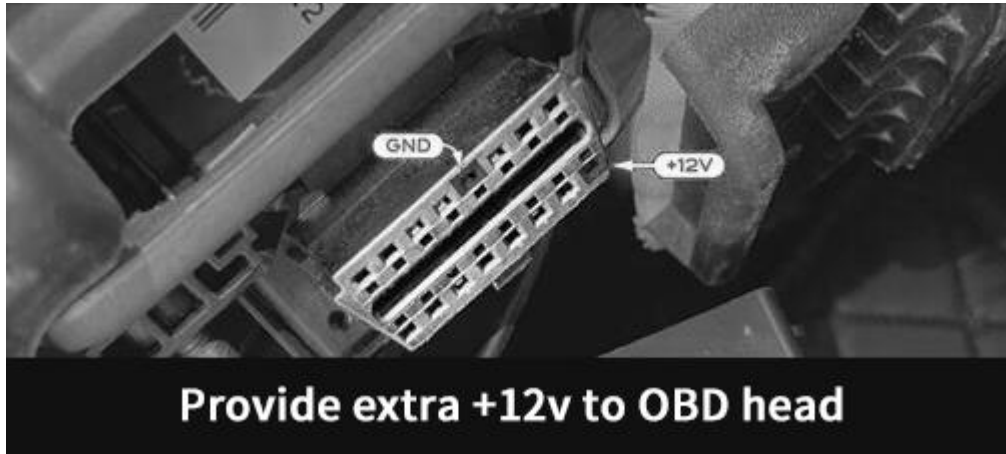

Proporcione +12v extra a la cabeza OBD

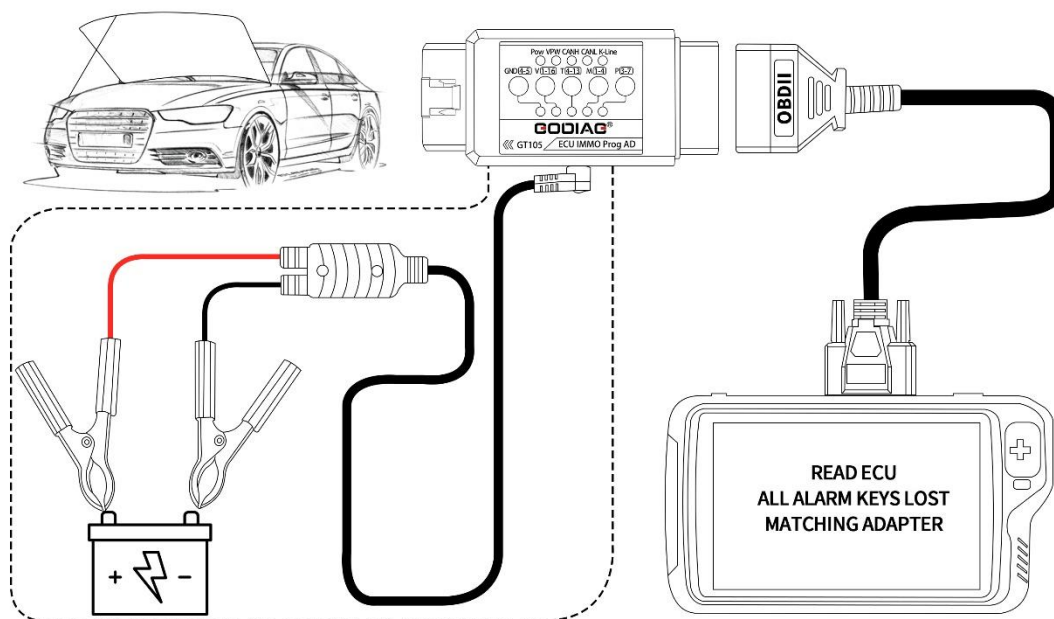

LEER ECU TODAS LAS LLAVES DE ALARMA PERDIDAS ADAPTADOR A JUEGO

Siga las instrucciones en la herramienta de teclas Xhorse plus pad para hacer coincidir las teclas.

1. Todas las llaves del automóvil perdieron la coincidencia --- active el medidor o active la ECU IMMO.

A. Las llaves de tarjeta inteligentes de 4.^a generación y 5.^a generación de Porsche y VW (modelos como el nuevo A6L Touareg A4, Q5, A7) encienden el instrumento y la herramienta de combinación de llaves está conectada para la recopilación de datos. Algunos instrumentos del vehículo no se encienden, pero

también se puede realizar la recopilación de datos, como: A6L, Q7 (como muestra la imagen a continuación).

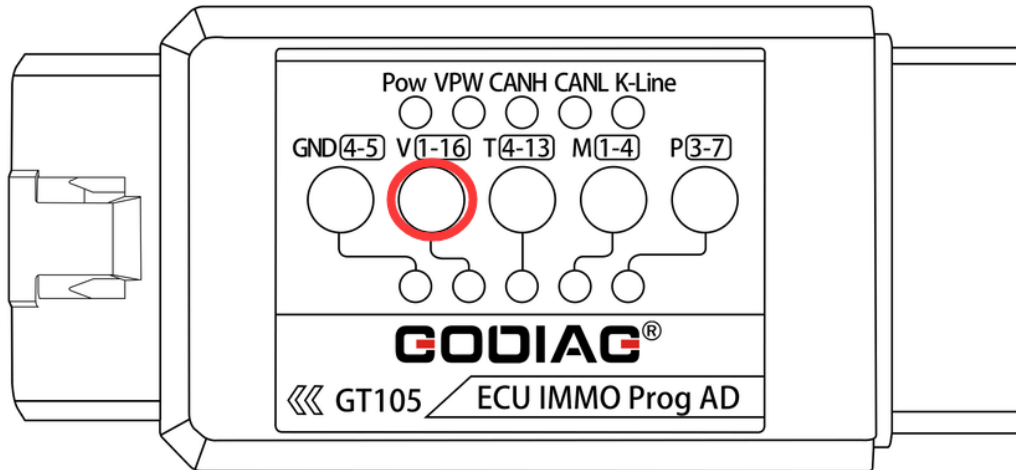

B. Toyota reemplaza la ECU del motor, la ECU de IMMO debe sincronizarse, o algunos dispositivos de combinación clave deben cortocircuitar PIN4-PIN13 para que coincida con el automóvil Toyota con todas las llaves perdidas. Presione T4-13, las luces LED correspondientes están encendidas como se muestra a continuación. (Nota: mantenga los otros botones arriba). Luego inserte el OBD2 del automóvil para completar la combinación.

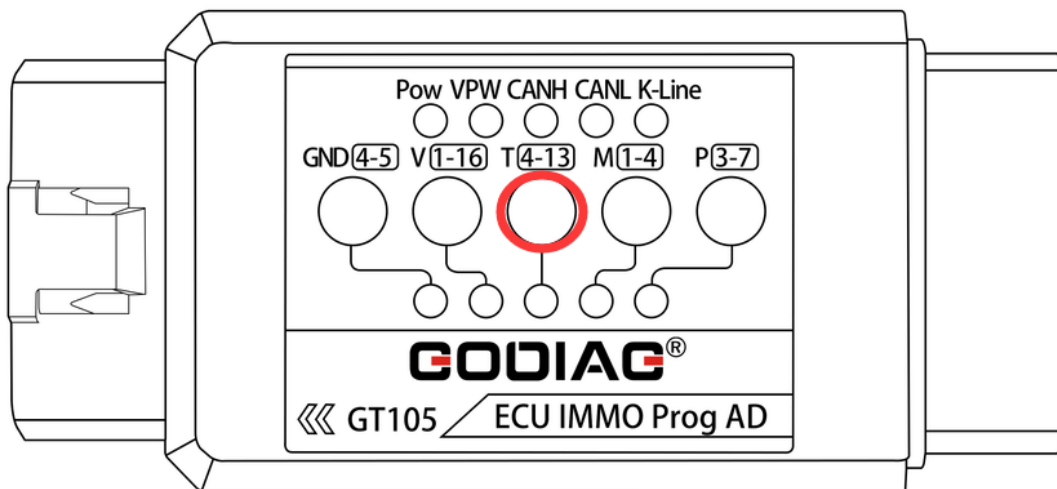

C. Para todas las coincidencias perdidas de llaves Mitsubishi o coincidencias remotas, es necesario cortocircuitar PIN1-PIN4. Presione el botón M1-4, como se muestra en la figura a continuación. (Nota: mantenga los otros botones hacia arriba). Complete la sincronización del control remoto a través de otros dispositivos coincidentes de control remoto.

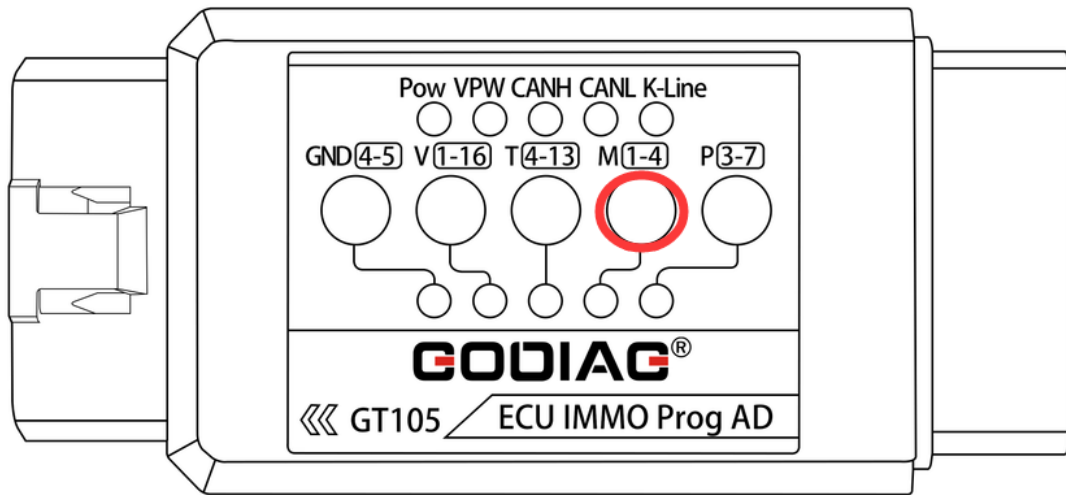

D. Para el aprendizaje de la clave IMMO del antiguo Porsche Cayenne, debe cortocircuitar el PIN3-PIN7 de la interfaz de diagnóstico OBD2. Presione el botón M3-7, como se muestra en la figura a continuación. (Nota: mantenga los otros botones hacia arriba.)

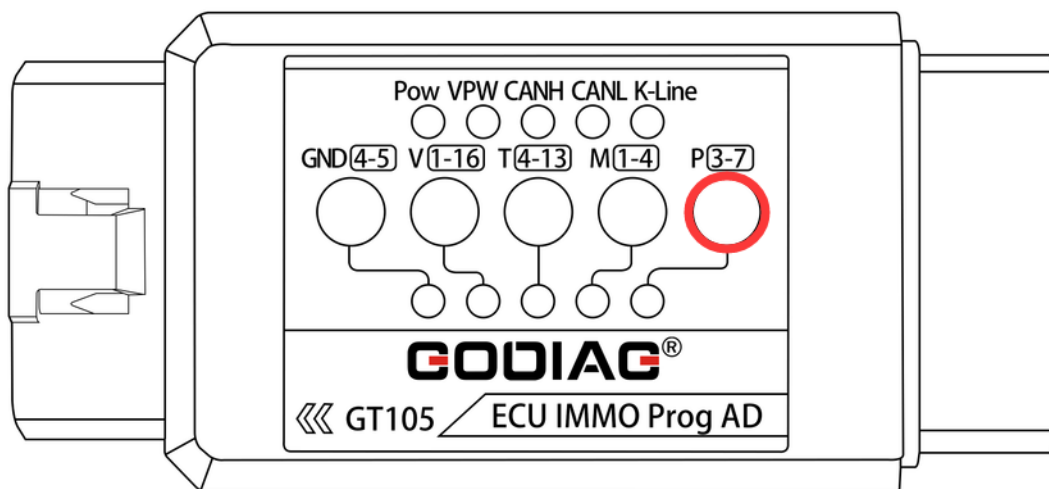

1. Recolección de energía operativa al aire libre

Cuando el ingeniero de la ECU del cerrajero no puede obtener una fuente de alimentación de 12 V en el funcionamiento al aire libre, puede usar el cable adaptador de corriente GT105 para obtener una fuente de alimentación de 12 V de la batería del automóvil. (Realice el mantenimiento in sitio de vehículos defectuosos al aire libre)

Por ejemplo:

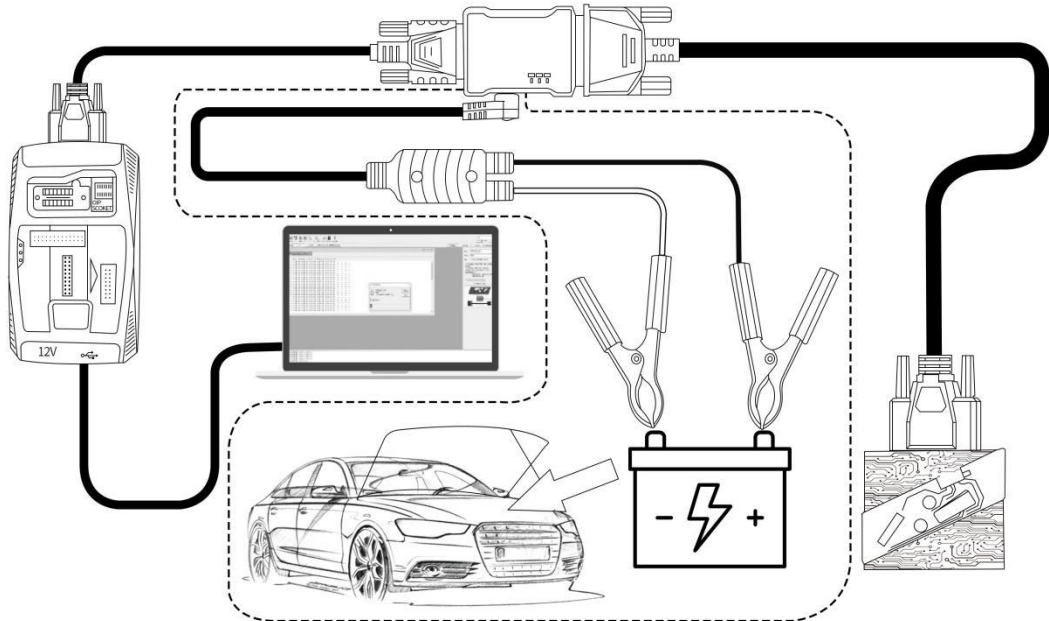

También se puede utilizar con otras herramientas de programación para el funcionamiento en exteriores.

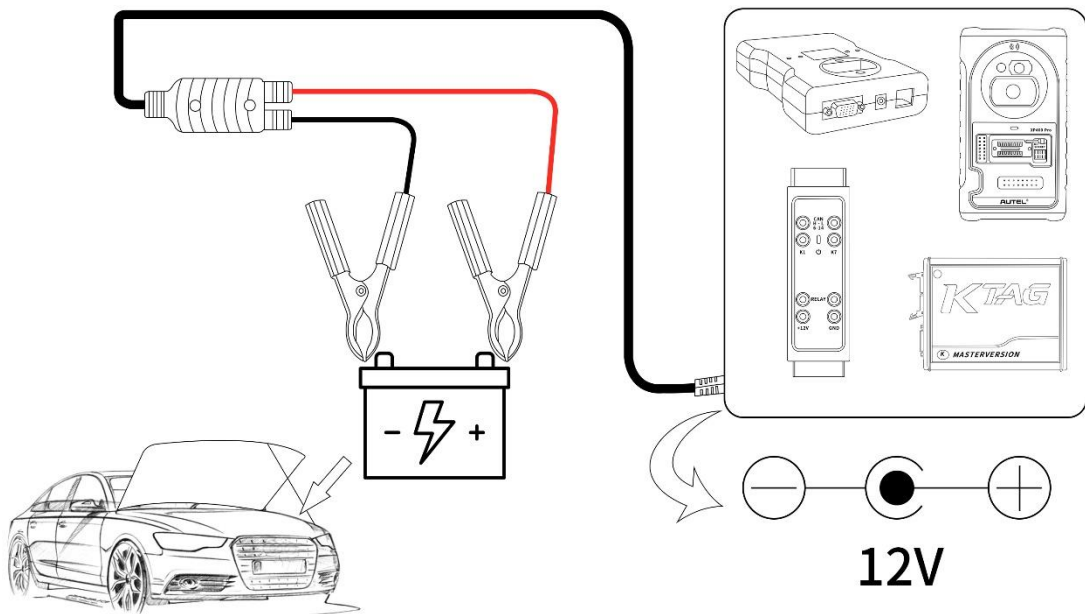

También puede suministrar energía para cortadores de llaves con alimentación de 12V.

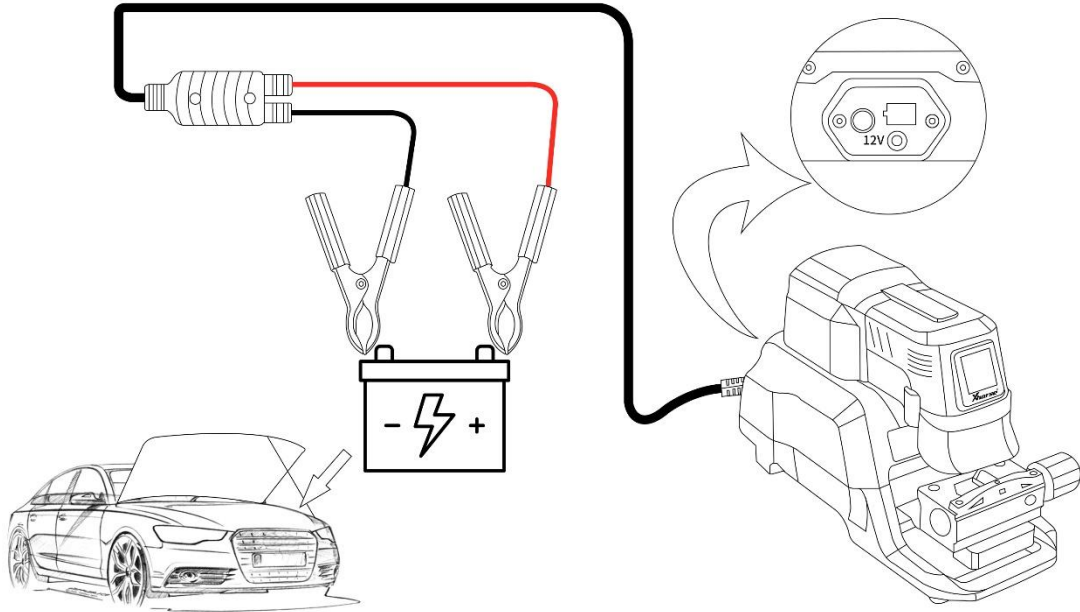

4. Significado de la luz indicadora

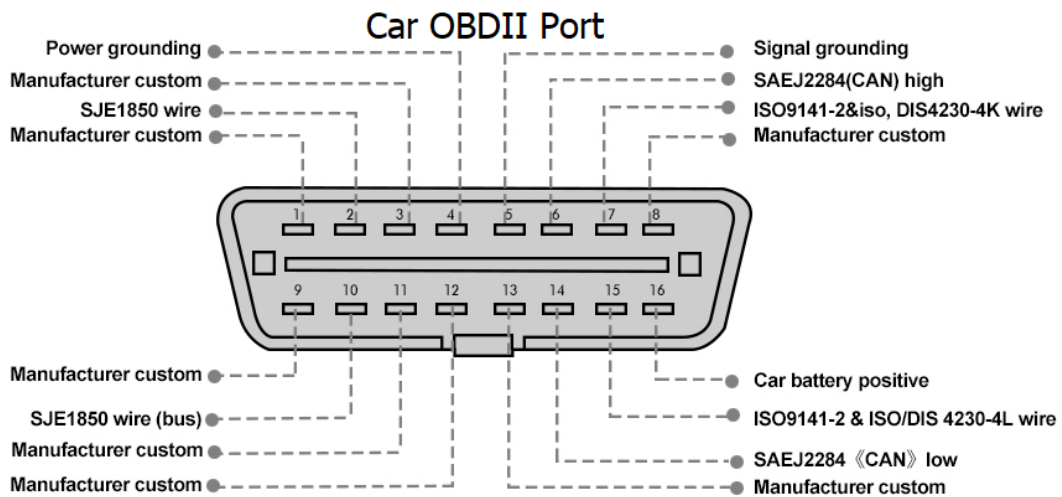

1. Manufactura personalizada	9. Manufactura personalizada
2. Cable SJE1850 <bus+>	10. Cable SJE1850 《 bus- >
3. Manufactura personalizada	11. Manufactura personalizada
4. Energía de la puesta a tierra	12. Manufactura personalizada
5. Señal de la puesta a tierra de	13. Manufactura personalizada
6. SAEJ2284 《 CAN 》 alto	14. SAEJ2284 《 CAN 》 bajo
7. Cable ISO9141-2 & iso, DIS4230-4K	15. Cable ISO9141-2 & ISO/DIS 4230-4L
8. Manufactura personalizada	16. Batería de coche positiva

A. El dispositivo proporciona un interruptor para OBD2 PIN4 PIN5 independiente. Como se muestra en la figura, presione el botón GND4-5 y la luz LED correspondiente se encenderá para darse cuenta del cortocircuito entre PIN4 y PIN5.

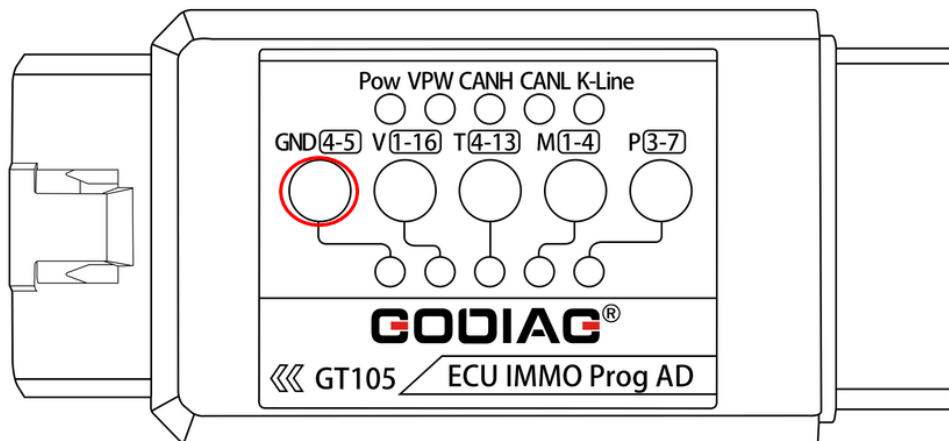

B. Los indicadores VPW, CANH, CANL, K-Line en el dispositivo pueden proporcionar comunicación de datos. Estos indicadores anteriores parpadean cuando el dispositivo de programación de diagnóstico envía una señal de comunicación, que se puede utilizar para verificar si el dispositivo está enviando una señal de comunicación.

C. Equipado con cable de protocolo completo de programación de ECU. (necesita ser comprado por separado)

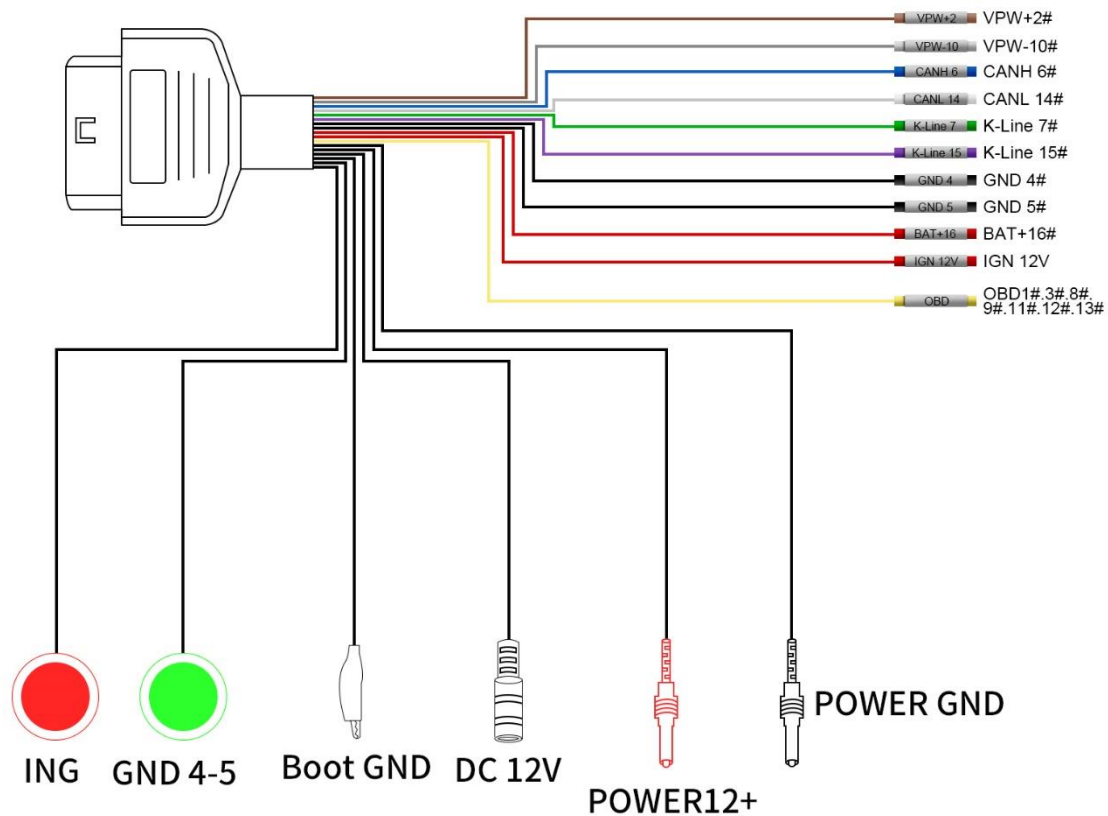

Estándar OBD2 Independiente Pin4, Pin5

Presione el botón de cortocircuito GDN4-5, la luz verde está encendida (presione hacia abajo para un uso normal y desconéctelo cuando haya una necesidad especial). Con interfaz de alimentación de DC, enchufe de alimentación dedicado. Se requiere el clip de conexión BOOT GND para leer la ECU. Equipado con interruptor de encendido ING.

OBD2 estándar, Pin4 independiente, Pin5, puede cooperar con el dispositivo para obtener datos de ECU.

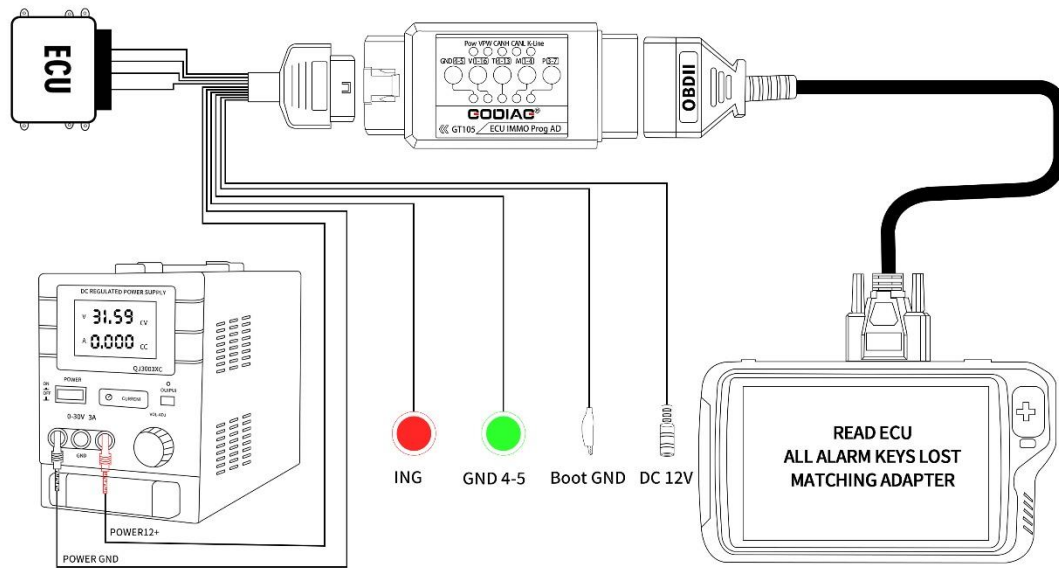

Utilizado con equipo de lectura y escritura de datos ECU

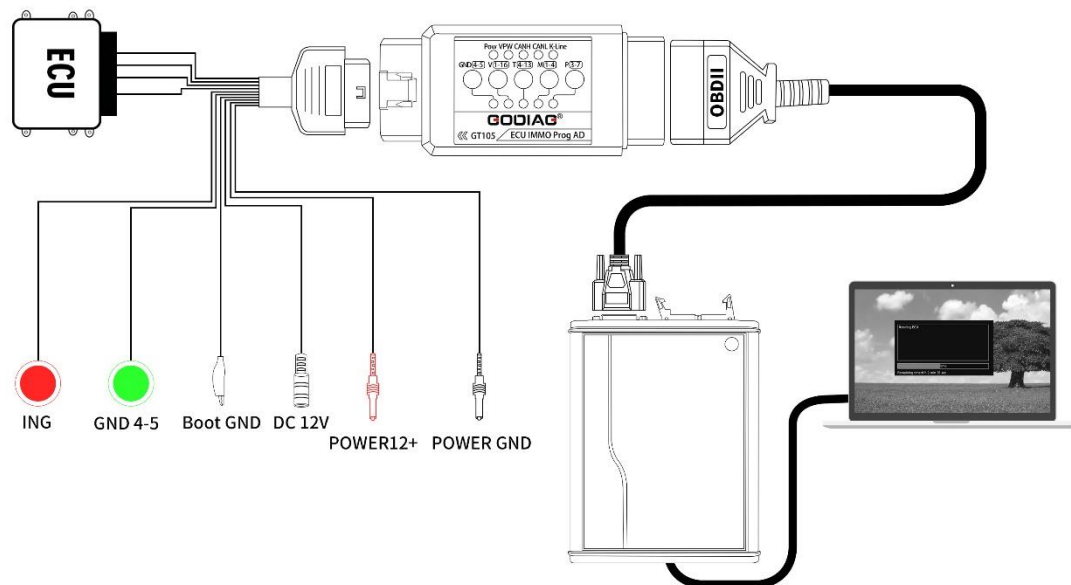

Cooperar con equipos de ajuste de potencia para el procesamiento de datos.

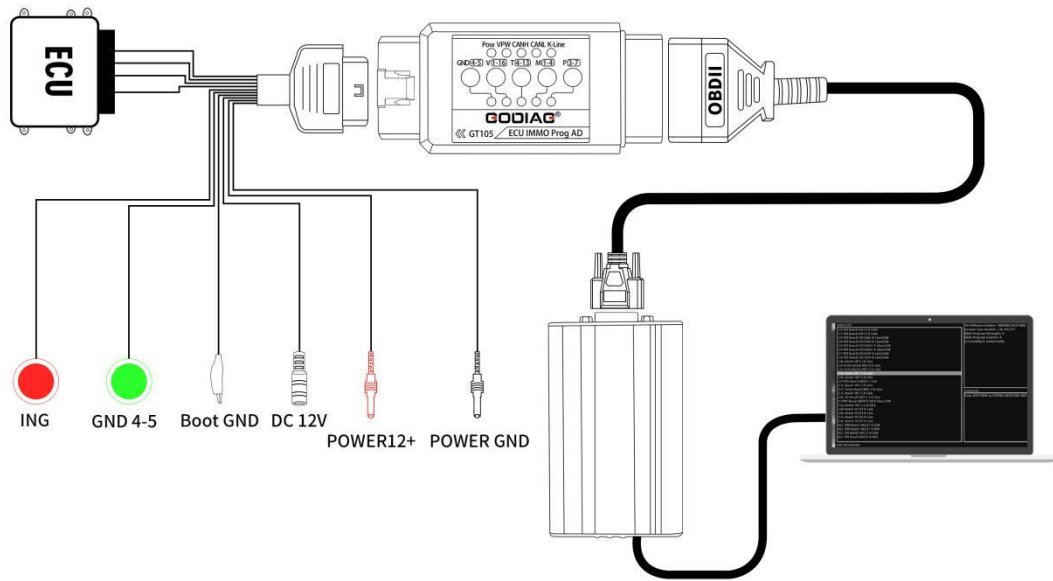

Características de los accesorios :

El zócalo hembra de cobre puro OBD2 admite la inserción y extracción repetidas, y tiene una larga vida útil.

El conector de DC tiene un fusible reiniciable de 7A.

El clip de la batería está tratado con niebla salina respetuosa con el medio ambiente con un espesor de 0,5 mm.

Cable de DC adopta un cable revestido de 2 núcleos de 0,75 m² y es compatible con la interfaz DC5.5*2.5/DC5.5*2.1.

Accesorios:

Anfitrión GT105	1 Pieza
Cable de alimentación con clip de batería	1 Pieza
Cable ECU de protocolo completo OBD2 (opcional)	1 Pieza



Tecnología de Shenzhen Sinoy S.A.

Todos los derechos reservados.

www.godiag.com

+86 18813687743

Ventas@GoDiag.com



¡Gracias por leer!